

فروشگاه اینترنتی کنترل 24



WWW.CONTROL24.IR

[@CONTROL24.SHOP](https://www.instagram.com/CONTROL24.SHOP)

شماره تماس:

09027292424- 05137292424

راهنمای مانیتور دربازکن تصویری

4.3 اینچ بدون حافظه مدل 43FL2

شرکت
فوزان فرا
سیارات

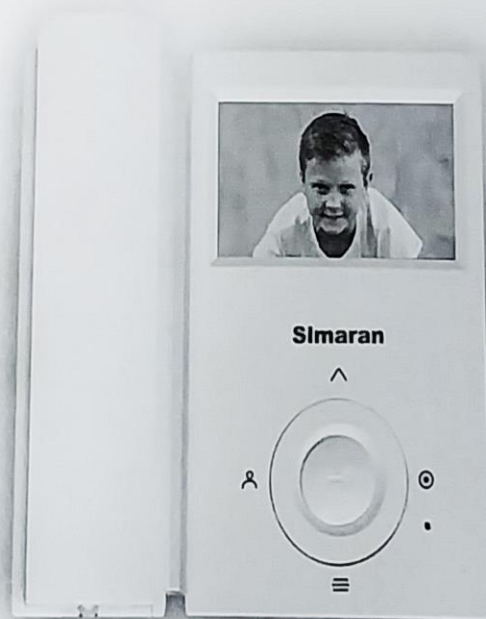

مشخصات :

- | | |
|---|---|
| ۱. صفحه نمایش | ۹. گوشی |
| ۲. وضعیت ماینور LED | ۱۰. سیم رابط گوشی |
| ۳. کلید دربارکن | ۱۱. حمبر استفاده از سوئیچر داخلی |
| ۴. افزایش و کاهش مقادیر (تنظیم رنگ و روشنایی تصویر) | ۱۲. کانکتور ۴ نای جهت ارتباط داخلی صوتی (گوشی KW-4VR) |
| ۵. تنظیم رنگ و روشنایی تصویر (منو) | ۱۳. کانکتور ۵ نای اتصال به پبل |
| ۶. جهت ارتباط صوتی داخلی (اینتر کام) | ۱۴. سیم برق (ورودی ۲۲۰ ولت) |
| ۷. کلید افزایش و کاهش صدای زنگ (ولوم) | ۱۵. براکت |
| ۸. نمایش تصویر دم درب | ۱۶. کلید روشن و خاموش کردن ماینور |

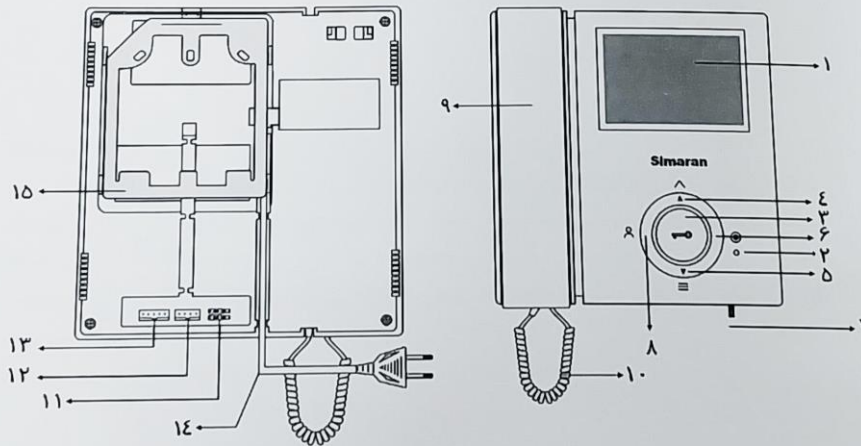

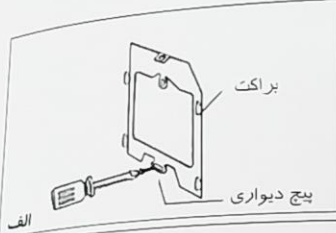
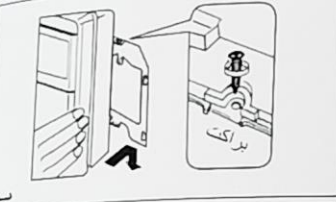
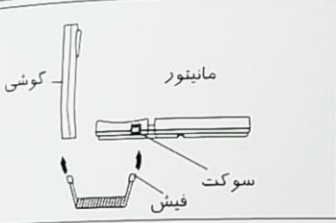
نصب :

- ۱- پس از تعیین محل نصب مانیتور ، براکت را در حالتی که سر قلابها به سمت بالا قرار گرفته و سیمهای ارتباطی در مرکز براکت قرار گرفته باشد، با دو پیچ دیواری ، به صورتی مطمئن به دیوار پیچ کنید ، سیمها را بیرون کشیده و آنها را به کانکتور پشت مانیتور متصل کنید . (شکل الف)
- ۲ - با قرار دادن مانیتور روی چهار قلاب براکت و پایین کشیدن آن ،مانیتور را روی براکت سوار کنید ، سپس برای ثابت کردن آن ، پیچ استوانه را داخل چاک بالای براکت پیچ کنید. (شکل ب)
- ۳ - سیم گوشی را به مانیتور و گوشی وصل کنید . (شکل ج)
- ۴ - برق را متصل کنید .
- ۵ - کلید OFF/ ON را در حالت ON قرار دهید .

نکات مهم در نصب :

- ۱-دستگاه مانیتور و پنل در جاهای پر گرد و غبار ، معرض نور مستقیم خورشید (یا دیگر منابع قوی نور) دمای بالا (بیش از ۴۰ درجه سانتیگراد) یا شرایط رطوبت زیاد ، نصب نکنید . همچنین محل های مرتعش یا در معرض ضربه را برای نصب انتخاب نکنید .
- ۲-برای بهبود کیفیت صدا و تصویر ، از سیم ۰/۶ mm فویل دار استفاده کرده و مسیر سیم کشی را دور از مسیر سیمهای برق انتخاب کنید .
- ۳-برای انتقال تصویر به فواصل بیش از ۵۰ متر ، از کابل کوآکسیال استفاده کنید.

سیم بندی :

نحوه سیم بندی سیستم ۱ واحدی با پنل فرار :

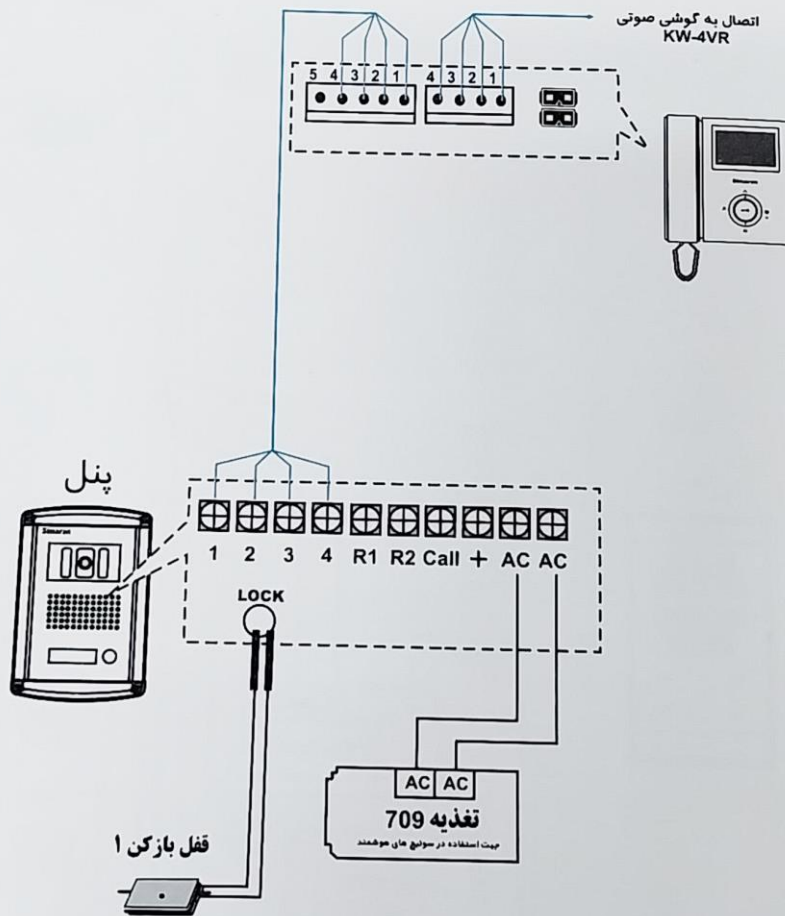

نحوه سیم بندی جهت استفاده از سوئیچر داخلی :

در پل ۲ الی ۴ واحدی چنانچه نخواهید از سوئیچر مجتمع استفاده کنید ، میتوانید مطابق شکل زیر عمل کنید.

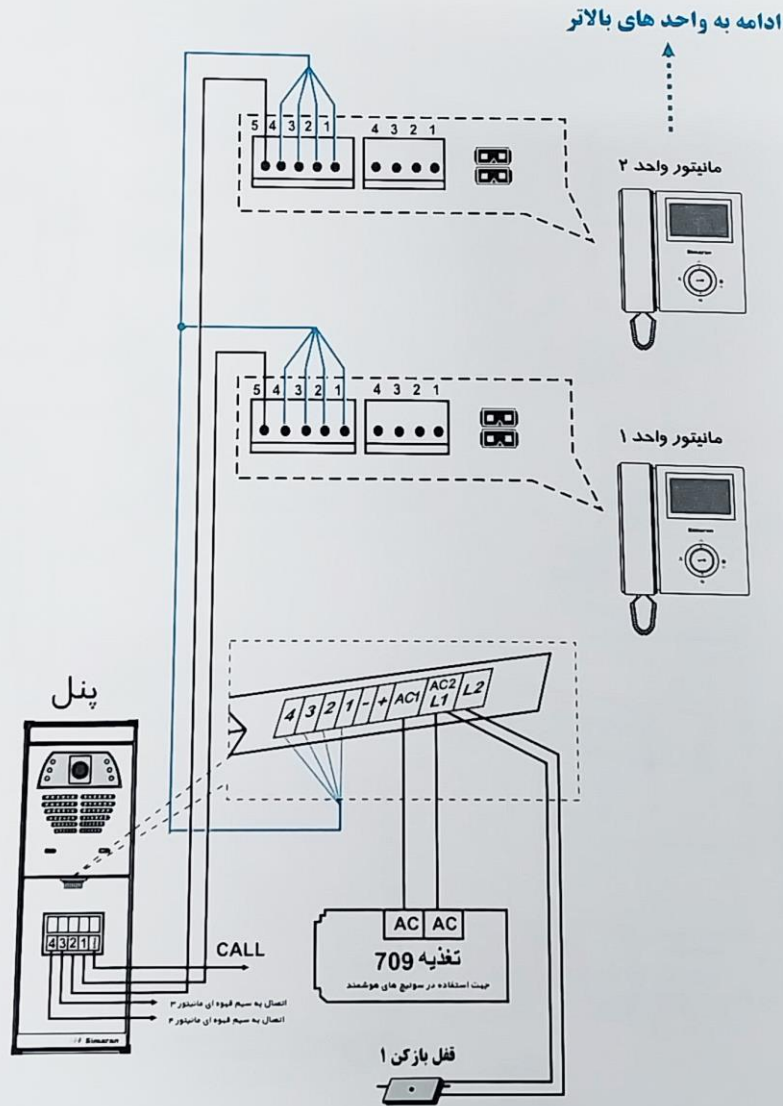

توجه : برای استفاده از سوئیچر داخلی ، باید هر دو جمپر پشت مانیتور برداشته شوند.

نحوه سیم بندی سیستم ۱ واحدی با پنل فوژان :

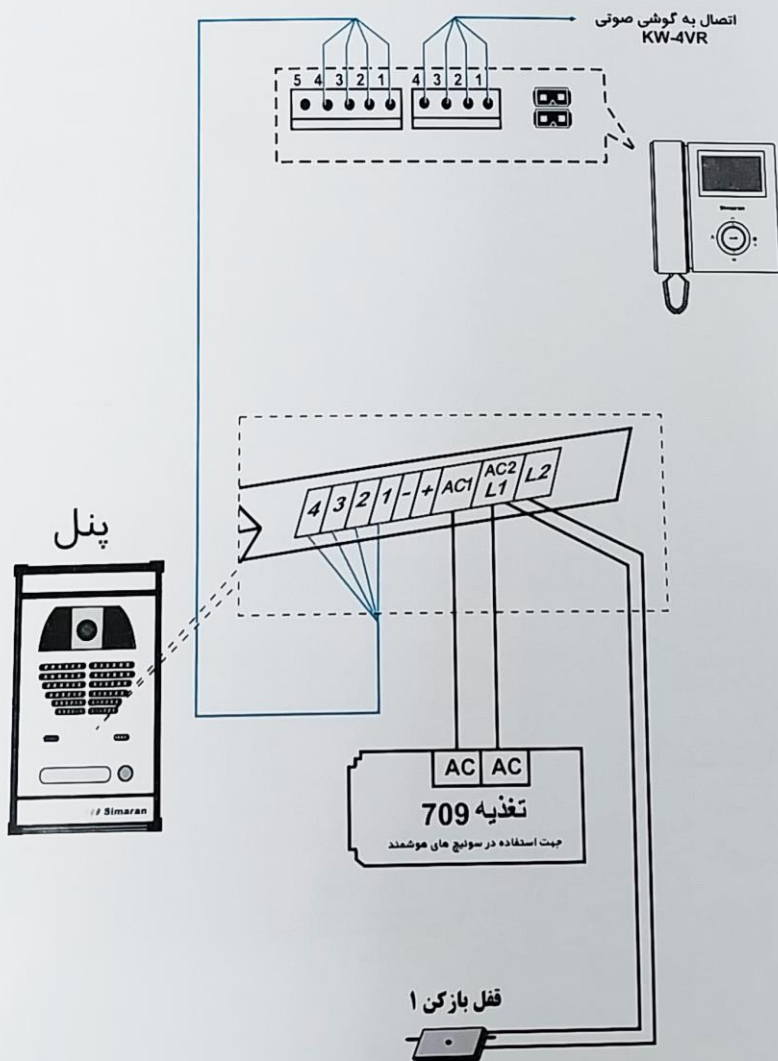

نحوه سیم بندی جهت استفاده از سوئیچر داخلی :

در پنل ۲ الی ۴ واحدی چنانچه خواهید از سوئیچر مجتمع استفاده کنید ، میتوانید مطابق شکل زیر عمل کنید.

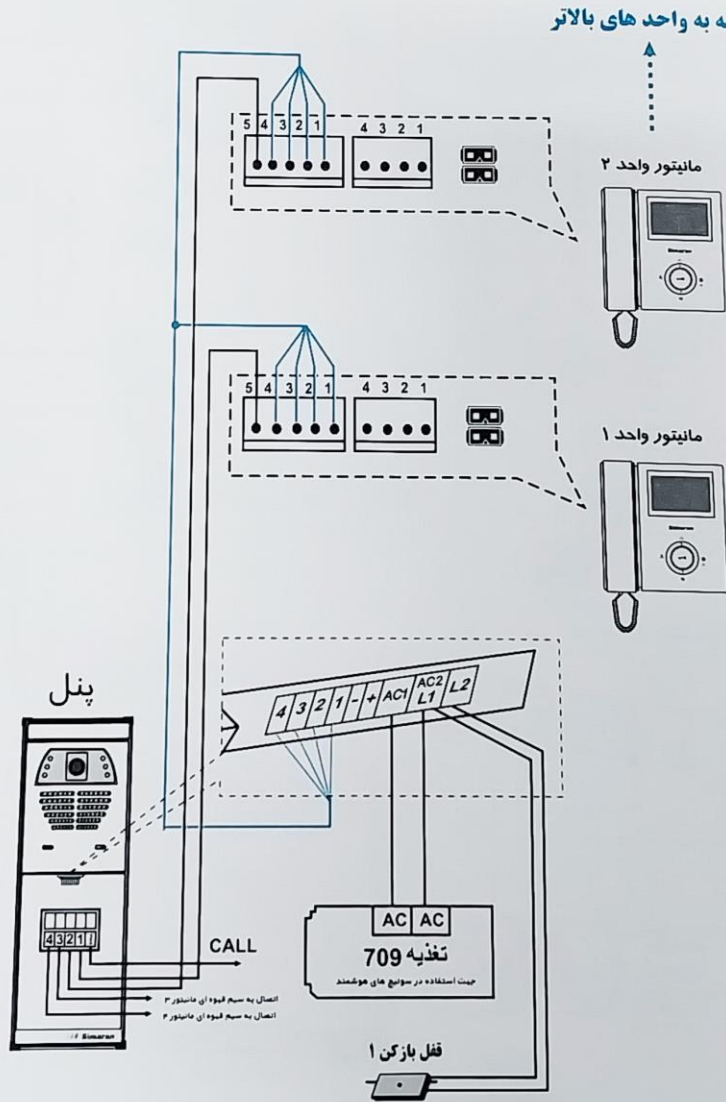

توجه : برای استفاده از سوئیچر داخلی ، باید هر دو جمبر پشت مانیتور برداشته شوند.

نحوه سیم بندی جهت استفاده از سوئیچر مجتمع :

ادامه به واحد های بالاتر

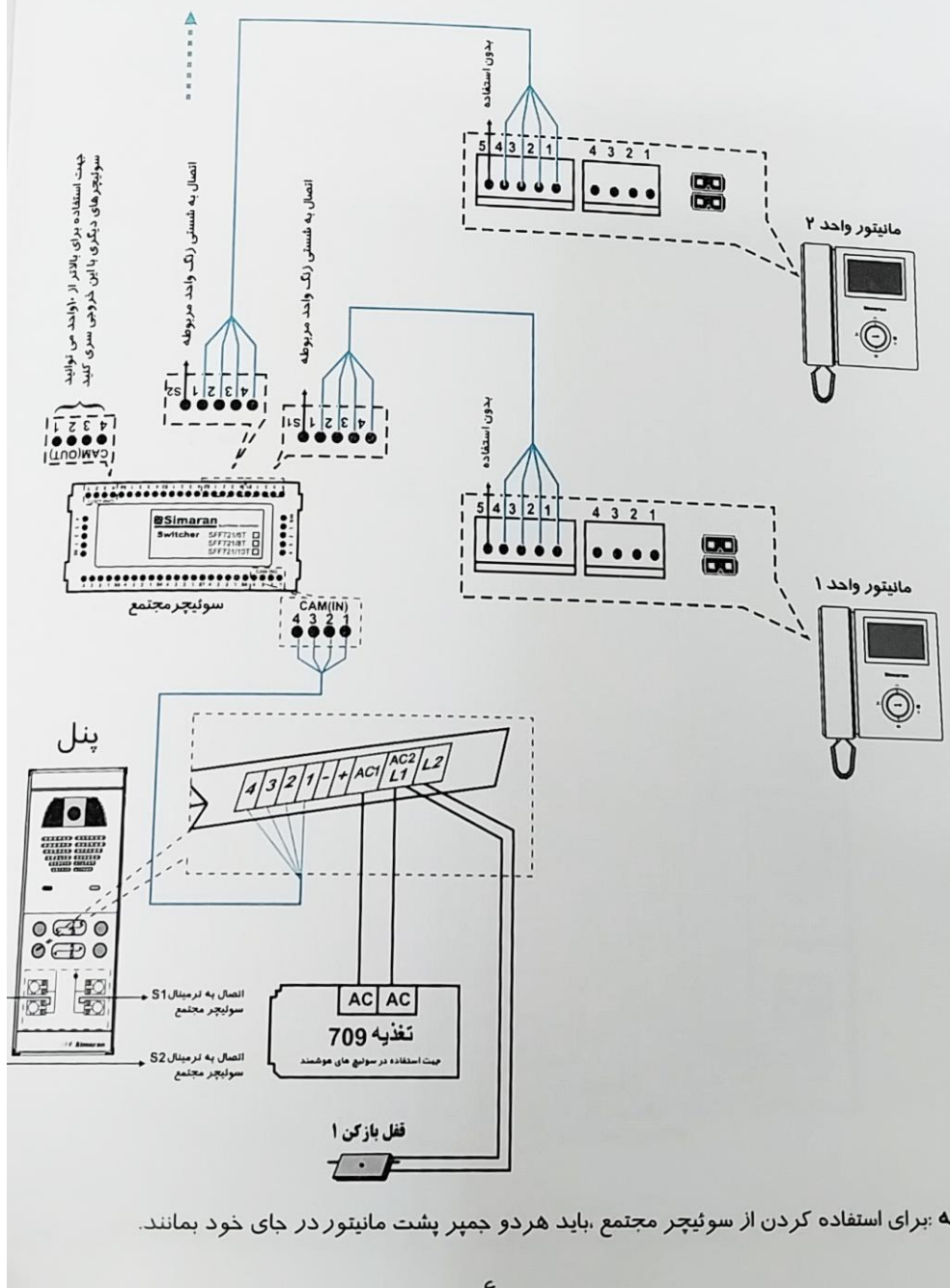

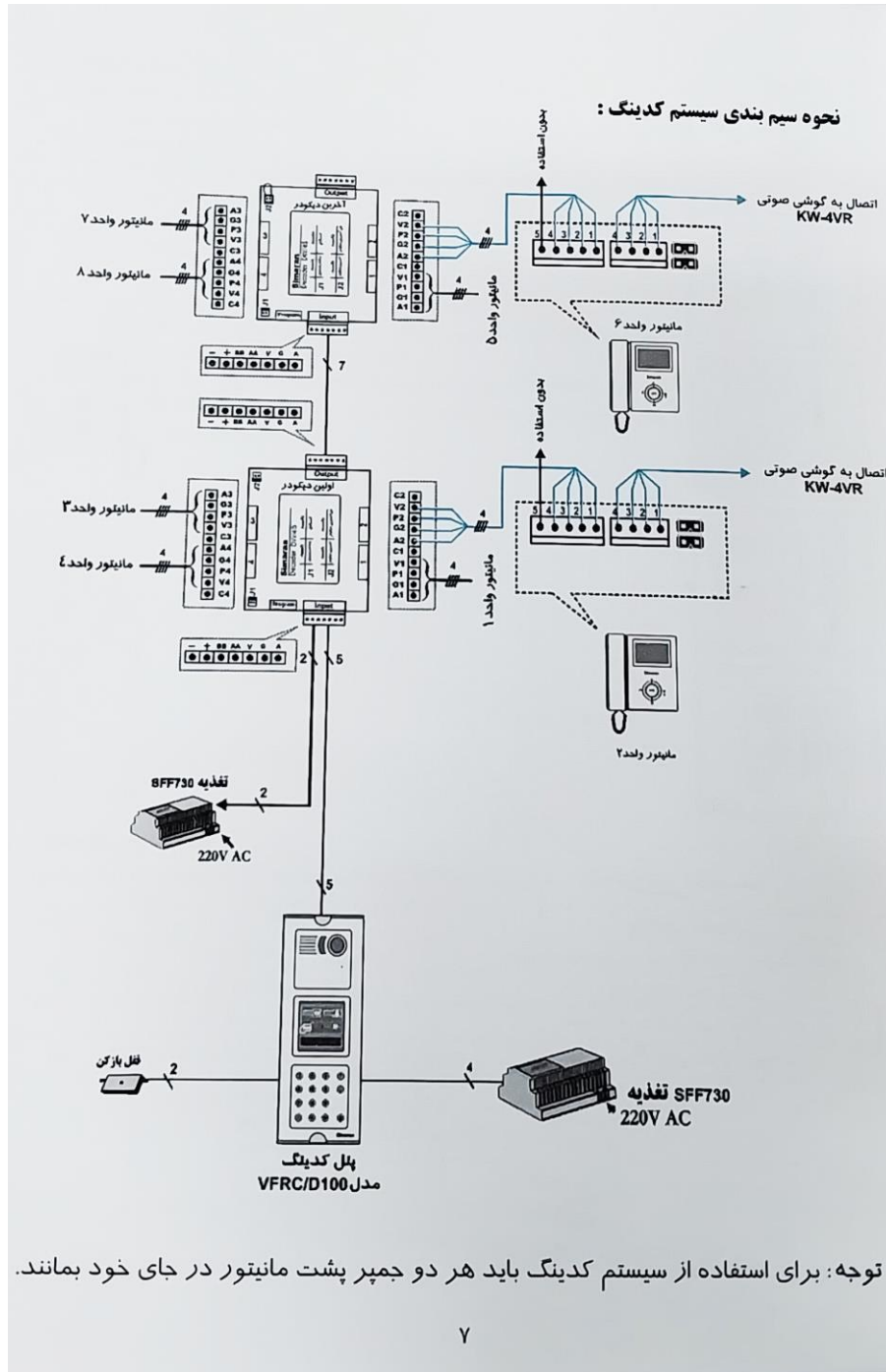

عملکرد :

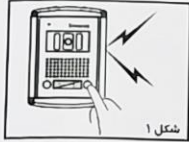

شکل ۱

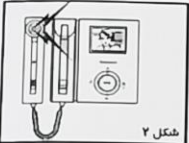

شکل ۲







شکل ۳

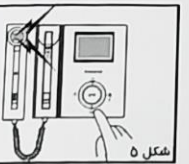

شکل ۴



شکل ۵

- ۱- پس از فشردن شدن شستی رنگ پبل ، ماینیور رنگ خورده و تصویر دم در به نمایش درمیاید. (شکل ۱ و ۲)
- ۲- اکنون شما دو انتخاب دارید :
الف) " پاسخ ندادن " ، با برداشتن گوشی ، در این حالت تصویر مراجعه کننده پس از ۹۰ ثانیه از صفحه نمایش قطع و ارتباط با پبل قطع میشود .
ب) " پاسخ دادن " ، با برداشتن گوشی و صحبت با مراجعه کننده (شکل ۳). تصویر مراجعه کننده تا ۹۰ ثانیه ، یا تا زمان گذاشتن گوشی ، بر روی صفحه نمایش LCD باقی میماند.
- ۳- حجم صدای رنگ را میتوان با کلید  زیر ماینیور تنظیم کنید.
- ۴- در صورت لزوم ، با فشردن دکمه  میتوان در را باز کنید. (شکل ۴)
- ۵- برای ارتباط با ماینیور دوم یا گوشی صوتی داخلی ، پس از برداشتن گوشی ، با فشردن دکمه  میتوان ارتباط صوتی دوطرفه بدون پخش در پبل ، داشته باشید. (شکل ۵)
- ۶- با هر بار فشردن دکمه  ، به ترتیب BRIGHT برای تنظیم روشنایی ، CONTRAST برای تنظیم کنتراست و COLOR جهت تنظیم رنگ صفحه نمایش ، نشان داده میشود که توسط دکمه های  میتوان مقادیر آنها را کاهش یا افزایش داد.

راههای رفع اشکالات :

قبل از بازگرداندن سیستم در باز کن تصویری ، جهت تعمیر یا جایگزینی ، مراحل زیر را با دقت بخوانید و انجام دهید.

ردیف	اشکال	دلایل احتمالی
۱	سیستم کاملا از کار افتاده است.	برق ورودی قطع است. کلید ON/OFF در وضعیت OFF است.
۲	تصویر سیاه و سفید است.	کنترل رنگ تنظیم نیست.
۳	ماینیور خاموش و روشن می شود.	سیم های میان ماینیور و پبل اتصالی دارد.
۴	صدای رفت و برگشت برقرار است اما تصویری نداریم.	سیم شماره ۴ از پبل به ماینیور قطع است.

ولتاژ مورد نیاز	AC 100 V - 240 V 50/60 Hz
توان مصرفی	حداکثر ۶.۵ وات
صفحه نمایش	۳" رنگی
صدای رنگ	ملودی
دمای عملکرد	-10C ... +40C
وزن	۱ کیلوگرم
ابعاد	mm (ضخامت) ۳۱ X (ارتفاع) ۱۹۳ X (طول) ۱۹۰