

فروشگاه اینترنتی کنترل 24



WWW.CONTROL24.IR

[@CONTROL24.SHOP](https://www.instagram.com/CONTROL24.SHOP)

شماره تماس:

09027292424- 05137292424

راهنمای مانیتور دربازکن تصویری

4.3 اینچ با حافظه مدل 43TKM



لیست محتویات

- ماینپور
- گوشی
- دفترچه راهنما
- براکت

• بسته متعلقات شامل:

- ۱- کانکتور ۵ تایی
- ۲- کانکتور ۴ تایی
- ۳- پیچ استوانه ای ۳x۷

- ۴- کانکتور ۲ تایی
- ۵- پیچ دیواری M۴
- ۶- رول پلاک

عدد ۱

عدد ۲

عدد ۲

عدد ۲

عدد ۲

عدد ۲

مشخصات:

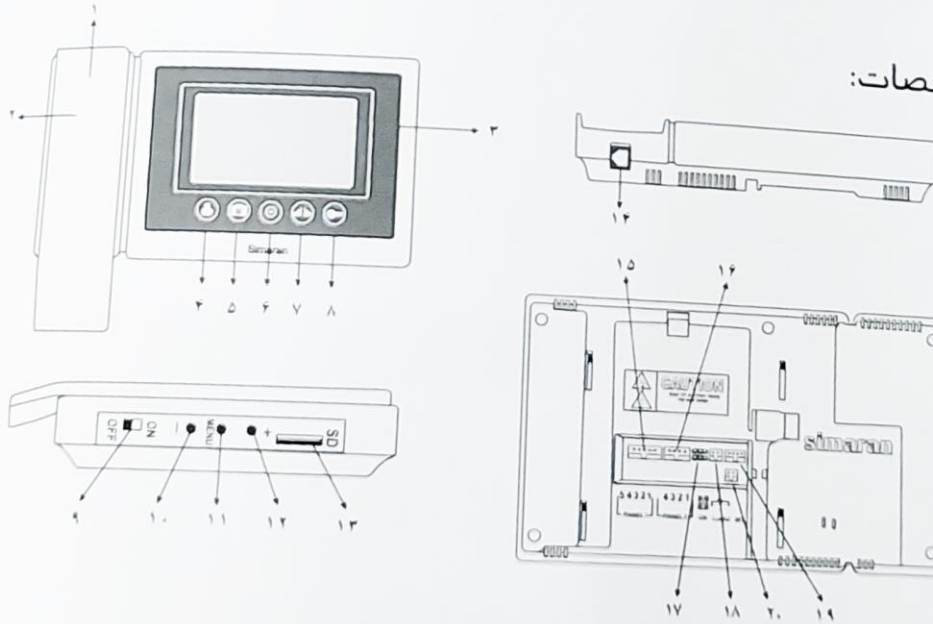

۱- بلندگو

۲- گوشی

۳- صفحه نمایش LCD 3.1 اینچ

۴- دکمه ماینپور

۵- با لمس این دکمه صفحه نمایش فعال شده و تصویر محدود به دوربین را نمایش می‌دهد و با لمس مجدد تصویر دوربین پل دوم را نمایش می‌دهد.

۶- دکمه ضبط فایل به صورت دستی / مرور حافظه و تنظیمات آن (در حالت Stand by)

۷- برای ورود به صفحه اینترکام

۸- برای تماس با واحدها و نگهبانی

۹- دکمه دربارکن تلنوبه

۱۰- می‌توانید از این دکمه برای دربارکن تلنوبه یا جک پارکینگ استفاده نمایید.

۱۱- دکمه دربارکن

۱۲- برای آزاد کردن سیستم فعلی دربارکن درب ورودی استفاده می‌شود.

۹- کلید ON/OFF

برای روشن و خاموش کردن سیستم

۱۰- کاهش مقادیر آیتم های مختلف در تنظیمات تصویر

۱۱- دکمه Menu جهت تنظیمات تصویر (Color Brightness Contrast) و منوی تنظیمات سیستم (در حالت Stand by)

۱۲- افزایش مقادیر آیتم های مختلف در تنظیمات تصویر

۱۳- محل قرار دادن SD card

۱۴- محل قرار گرفتن فیش گوشی

۱۵- کانکتور ۵ تایی اتصال به پل اول

۱۶- کانکتور ۴ تایی اتصال به پل دوم

۱۷- حمیر استفاده از سوئیچ دربارکن

(فقط جهت ورودی اول)

۱۸- کانکتور ۲ تایی اتصال به درب پارکینگ یا جک پارکینگ

۱۹- کانکتور ۴ تایی ارتباط داخلی صوتی بین واحدها

و نگهبانی

۲۰- کانکتور ۲ تایی جهت ارتباط با نگهبانی

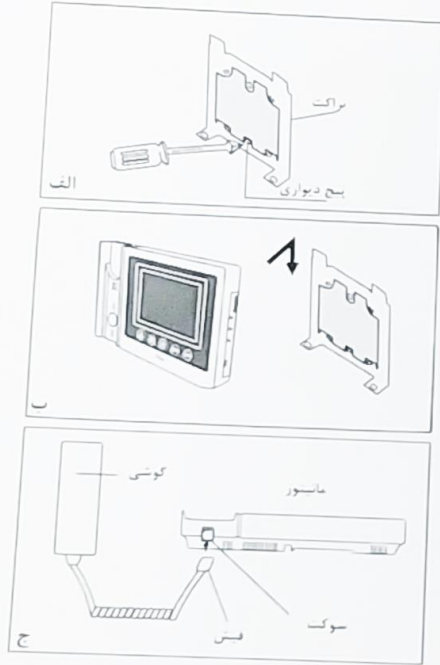

راهنمای نصب مانیتور :

- ۱- پس از تعیین محل نصب مانیتور، براکت را در حالتی که سر قلاب ها به سمت بالا قرار گرفته ، بطوریکه سیم ها در مرکز آن قرار گیرد ، با دو پیچ دیواری ، به صورتی مطمئن به دیوار پیچ کنید. سپس سیم ها را بیرون کشیده و آن ها را به کانکتور پشت مانیتور متصل کنید. (شکل الف)
- با قراردادن مانیتور روی دو قلاب بالای براکت و پایین کشیدن آن. مانیتور را روی براکت سوار کنید. (شکل ب)
- ۲- سیم گوشی را متصل کنید. (شکل ج)
- ۳- برق را متصل کنید.
- ۴- دکمه OFF/ON را در حالت ON قرار دهید.

نکات مهم در نصب :

- ۱- دستگاه مانیتور و پنل را در جاهای پر گرد و عبار، معرض نور مستقیم خورشید (یا دیگر منابع قوی نور)، دمای بالا (پیش از ۴۰ درجه سانتی گراد) یا شرایط رطوبت زیاد، نصب نکنید. همچنین محل های مرتعش یا در معرض ضربه را برای نصب انتخاب نکنید.
- ۲- برای بهبود کیفیت صدا و تصویر، از سیم 0.6 mm فویل دار استفاده کرده و مسیر سیم کشی را دور از مسیر سیم های برق انتخاب کنید.
- ۳- برای انتقال تصویر به فواصل بیش از ۵۰ متر، از کابل کوآکسیال استفاده کنید.

تذکر :

کانکتور (J24) GUARD در پشت مانیتور جهت تماس با نکهانی در سیستم های کدینگ قابل استفاده می باشد.

نحوه سیم بندی سیستم ۱ واحدی با پنل فراز :

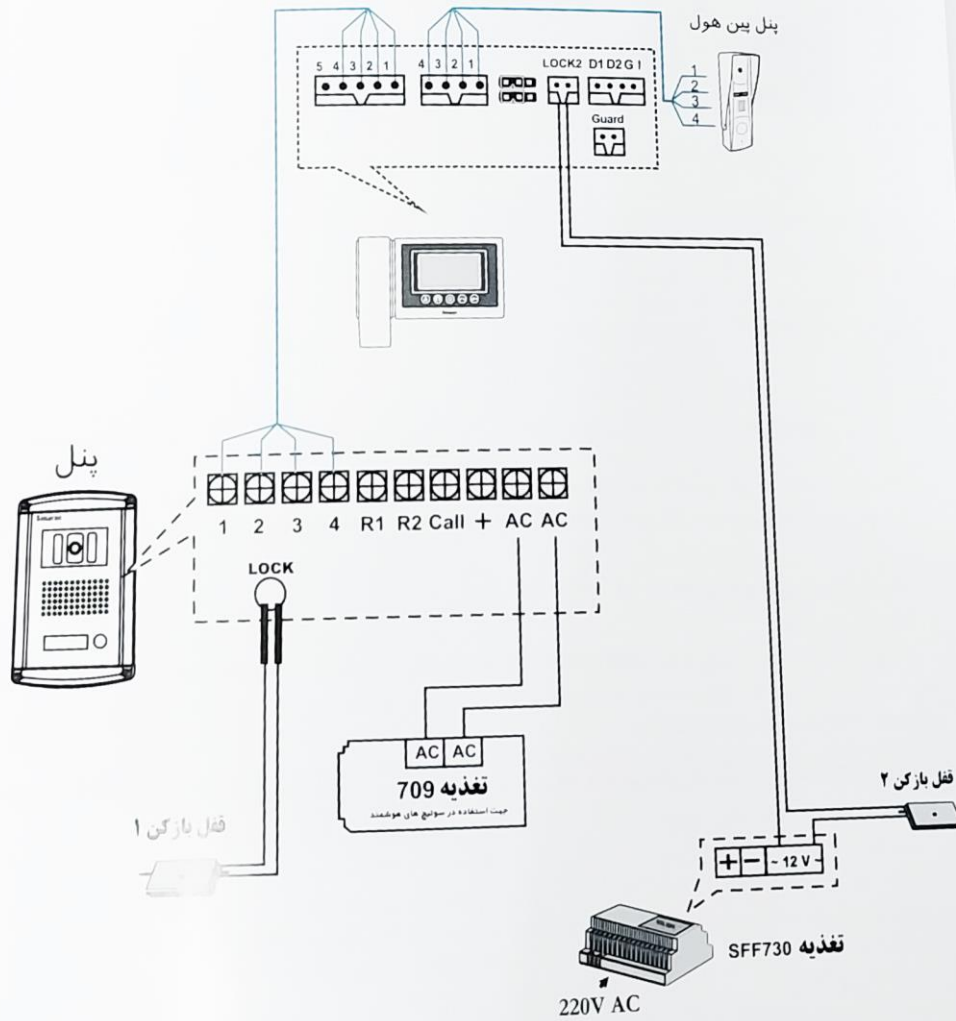

توجه: در این روش توجه داشته باشید که باید هر دو جمپر پشت ماینیور در جای خود بمانند.

نحوه سیم بندی سیستم ۱ واحدی با پنل فوژان :

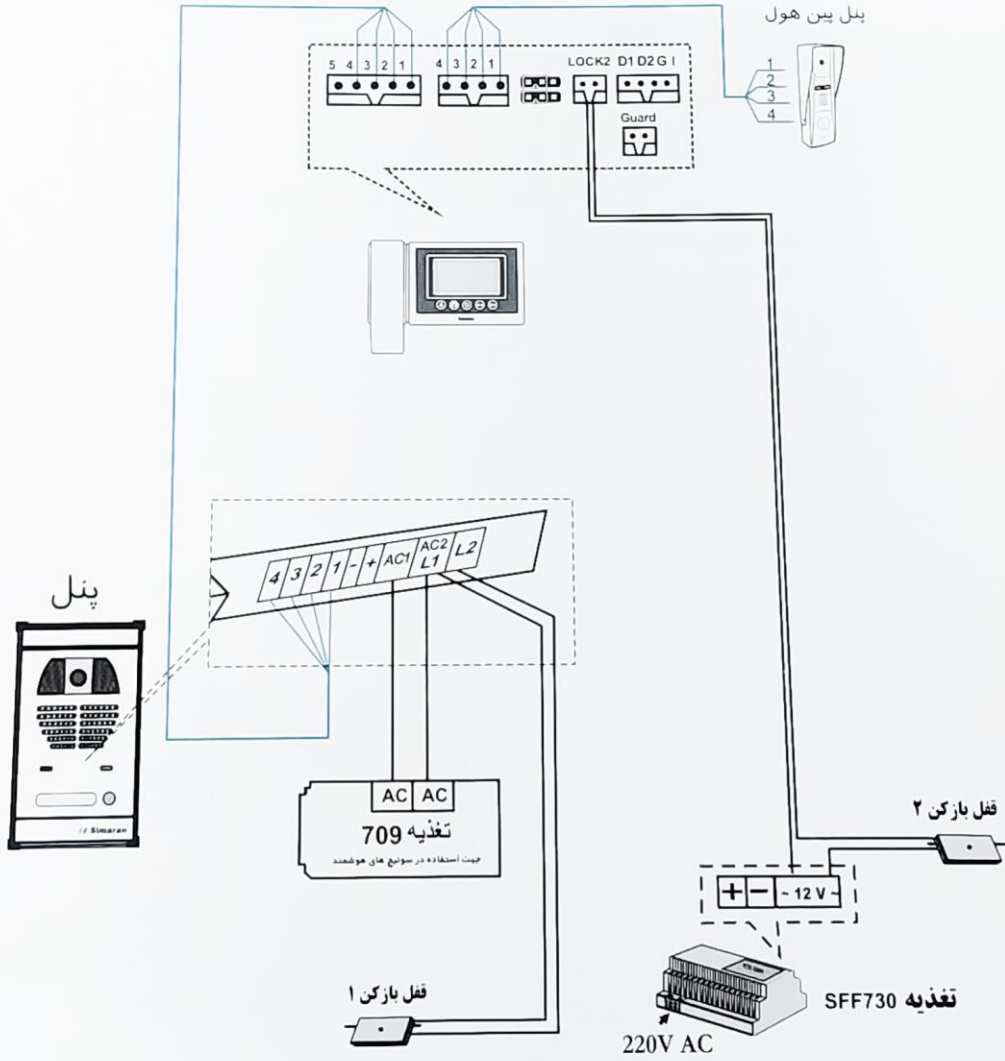

توجه: در این روش توجه داشته باشید که باید هر دو جیمپر پشت مانیتور در جای خود بمانند.

نحوه سیم بندی جهت استفاده از سوئیچر داخلی :

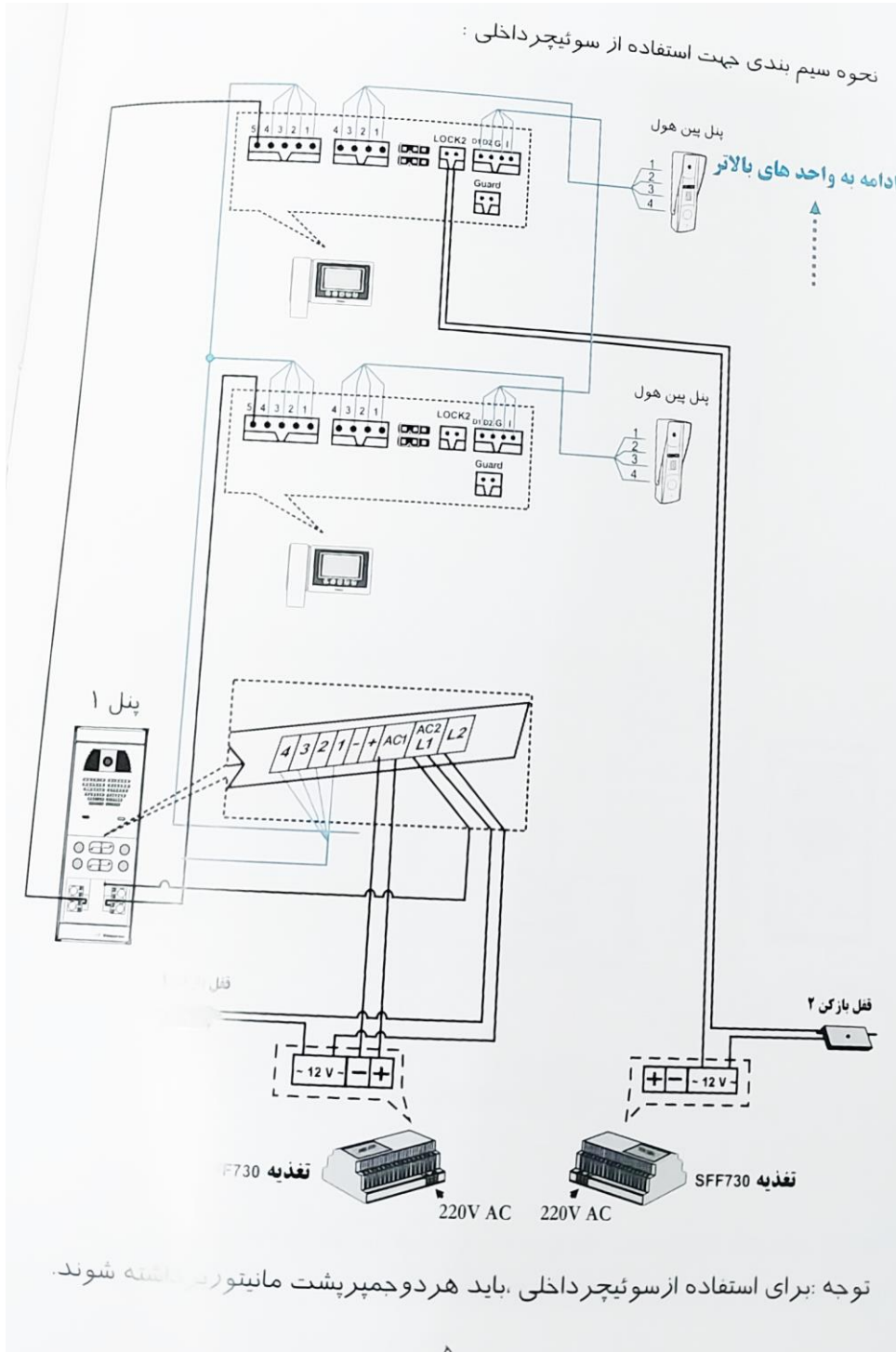

توجه: برای استفاده از سوئیچر داخلی، باید هر دو جمپر پشت مانیتور را داشته شوند.

نحوه سیم بندی با استفاده از سوئیچر مجتمع:

ادامه به واحد های بالاتر

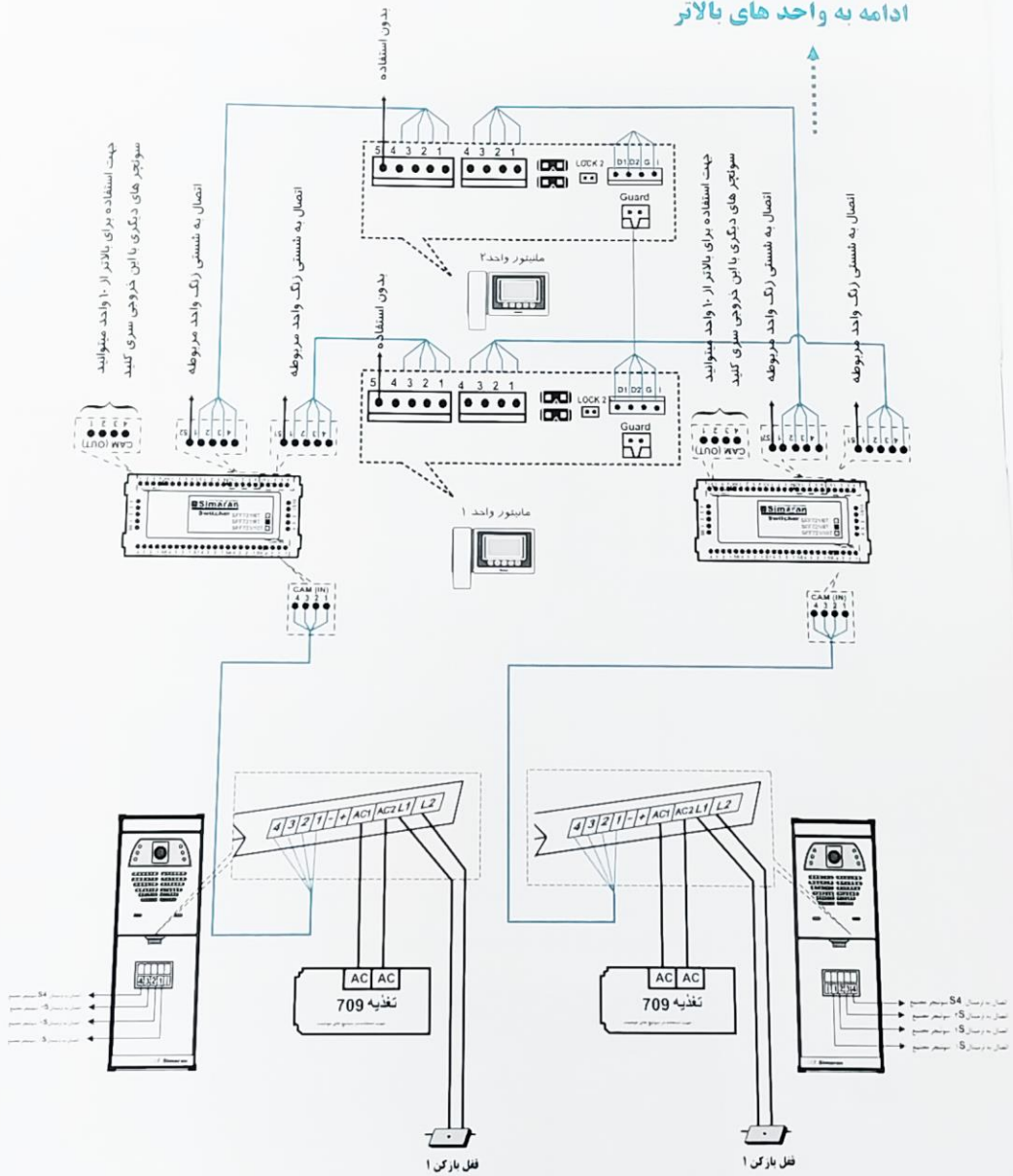

توجه: برای استفاده از سوئیچر مجتمع، باید هر دو جرمپر پشت ماینور در جای خود بمانند.

نحوه سیم بندی سیستم کدینگ :

بدون استفاده

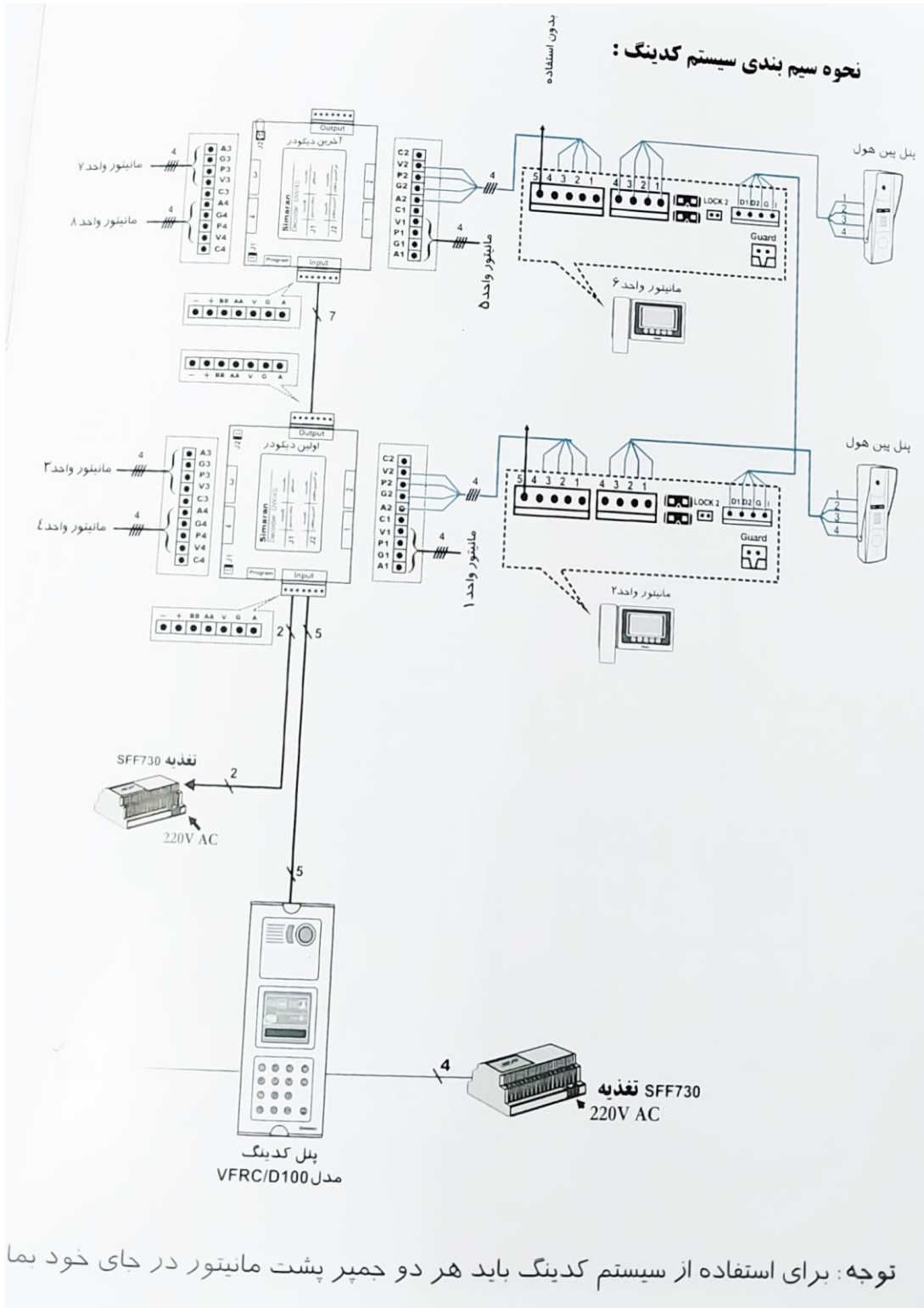

توجه: برای استفاده از سیستم کدینگ باید هر دو جمپر پشت مانیتور در جای خود بماند

منوی اصلی :
در حالت Stand by (وقتی Lcd خاموش است) با برداشتن گوشی، منوی اصلی روی صفحه نمایش داده می شود.



تعریف آیکون

مشاهده تصویر پنلها	 Monitor	مرور حافظه	 Memory
ارتباط داخلی	 Intercom	تنظیمات سیستم	 Setting
خروج	 Exit		

مشاهده تصویر پنلها (Monitor) :

زمانی که مراجعه کننده از طریق پنل ورودی به ماینیتور واحد زنگ می زند ویا اینکه از داخل واحد، دکمه آیکون Monitor را لمس کنید، صفحه ی زیر همراه با تصویر پنل به نمایش در می آید.



تعریف آیکون

صیغ دستی عکس / فیلم	 Record	سوئیچ کردن بین دوپل ورودی	 Cam 1/2
بار کردن درب ثانویه (پارکینگ)	 Parking	بار کشت به منوی اصلی	 Home
		بار کردن درب پل ۱ / پل ۲	 Unlock1

مرور حافظه (Memory) :

در این صفحه می توانید عکس ها یا فیلم های ذخیره شده در حافظه داخلی (Flash) یا SD Card را مرور کنید و همچنین می توانید مد عملکرد حافظه را تنظیم نمایید.

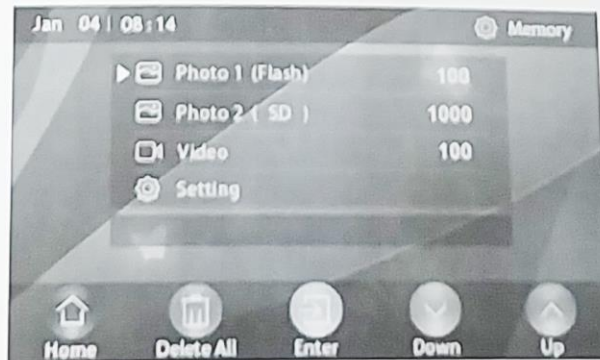

تعریف آیکون

پاک کردن تمام فایل های مورد انتخاب	 Delete All	بار کشت به منوی اصلی	 Home
جابجایی نشانگر رو به پایین	 Down	ورود به آیتم انتخاب شده	 Enter
		جابجایی نشانگر رو به بالا	 Up

پوشه عکسهای حافظه داخلی (Flash) Photo 1 :



تعریف آیکون

پاک کردن عکس در حال مشاهده	 Delete	بازگشت به منوی قبلی	 Menu
عکس قبلی	 Page Down	نمایش تمام عکس های موجود درپوشه بطور پشت سرهم	 Play
		عکس بعدی	 Page Up

پوشه عکسهای حافظه خارجی (SD) Photo 2 :



آیکون های موجود دراین صفحه مشابه صفحه Photo 1 هستند.

پوشه ی فیلم های ذخیره شده در حافظه خارجی (Video) :



آیکون های موجود در این صفحه نیز مشابه صفحه Photo1 هستند . با این تفاوت که آیکون Play عمل بخش فیلم انتخاب شده را انجام می دهد.

تنظیم مد عملکرد (Setting) :

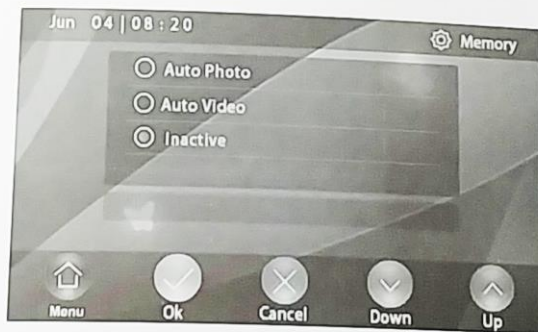



تعریف آیکون

تأیید مد عملکرد انتخاب شده	Ok	بازگشت به منوی قبلی	Menu
جابجایی نشانگر رو به پایین	Down	بازگشت به منوی قبلی بدون تغییر مد	Cancel
		جابجایی نشانگر رو به بالا	Up

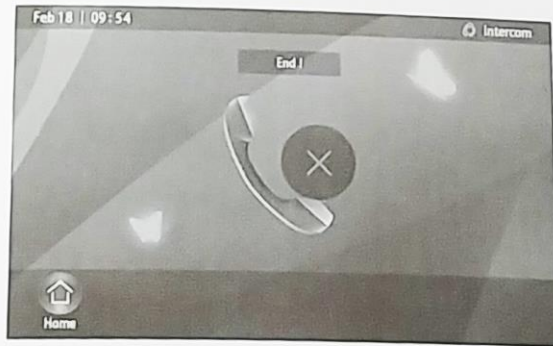

در ادامه برای قطع ارتباط کلید  را لمس نمایید .



 : تنظیمات سیستم (Setting)



تعریف آیکون

ورود به آیتم انتخاب شده	 Enter	بازگشت به منوی قبلی	 Home
جابجایی نشانگر رو به بالا	 Up	جابجایی نشانگر رو به پایین	 Down

■ صدای زنگ (Ringtone) :

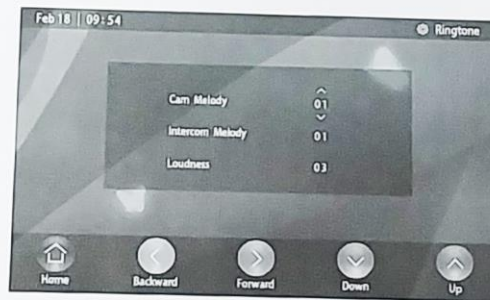

تعریف آیکون

جابجایی نشانگر رو به عقب	 Backward	بازگشت به منوی قبلی	 Menu
تغییر آیتم انتخاب شده رو به عقب	 Down	جابجایی نشانگر رو به جلو	 Forward
		تغییر آیتم انتخاب شده رو به جلو	 Up

ملودی زنگ پل ها **Cam Melody** : در این قسمت می توانید یکی از ۱۶ ملودی را جهت زنگ پل ها انتخاب نمایید .

ملودی زنگ ارتباط داخلی **Intercom Melody** : در این قسمت می توانید یکی از ۱۶ ملودی را جهت زنگ ارتباط داخلی انتخاب نمایید.

حجم صدای زنگ **Loudness** : در این قسمت می توانید حجم صدای زنگ را از سطح ۱ تا ۴ انتخاب کنید.

■ تاریخ و زمان (Date & Time) :



آیکون های موجود در این صفحه ، مشابه صفحه Ringtone هستند.

■ زبان (Language) :

با انتخاب این آیکون وارد صفحه زیر می شوید و می توانید زبان فارسی و یا لاتین را انتخاب نمایید.



و برای برگشت و تأیید آیکون  را لمس کنید.

■ تنظیمات شماره واحد : Set Unit No

با انتخاب این آیتم وارد تنظیمات شماره واحد می شوید. و در این قسمت می توانید شماره واحد را تغییر دهید. در منو زیر رمز 2200 را وارد نمایید و کلید آیکون OK را لمس نمایید.

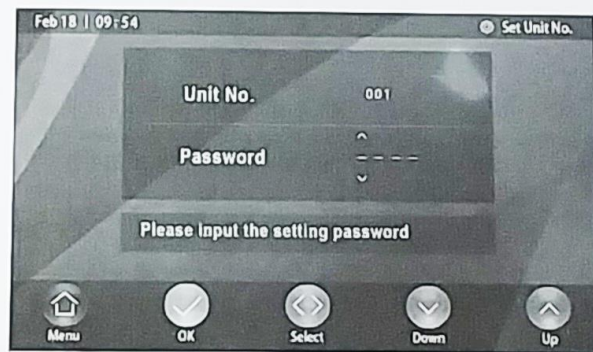



تعریف آیکون

تأیید آیتم انتخاب شده	 OK	تغییر آیتم انتخاب شده رو به جلو	 Up
بازگشت به منوی قبلی	 Menu	تغییر آیتم انتخاب شده رو به عقب	 Down
		جابجایی آیتم	 Select

در این قسمت می توانید شماره واحد خود را تغییر دهید و سپس تغییرات خود را با لمس کلید آیکون ثبت نمایید.



تعریف آیکون

تغییر رقم دوم	 Digit 2	تأیید آیتم انتخاب شده	 OK
بازگشت به منوی قبلی	 Menu	تغییر رقم اول	 Digit 1

■ فرمت حافظه داخلی (Format Flash) :

با انتخاب این آیتم و لمس دکمه مربوط به آیکون Yes ، تمامی عکسهای ذخیره شده در حافظه داخلی پاک شده و این حافظه فرمت می شود .

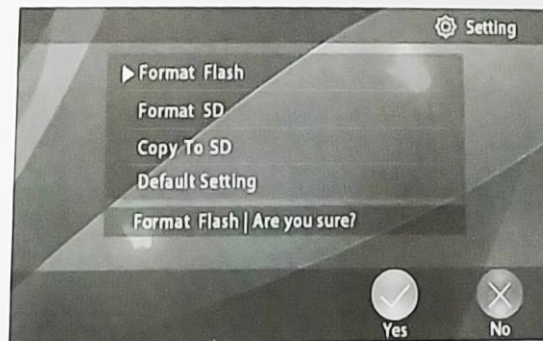

■ فرمت حافظه خارجی (Format SD) :

با انتخاب این آیتم و لمس دکمه مربوط به آیکن Yes ، تمامی عکسها و فیلم های ذخیره شده در حافظه خارجی (SD) پاک شده و این حافظه فرمت می شود.

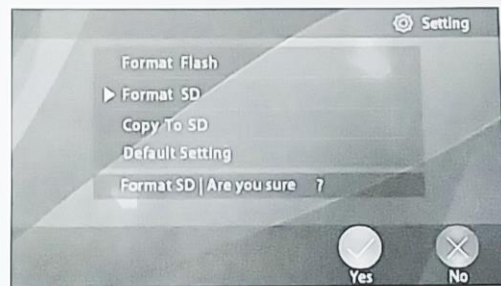

■ کپی روی حافظه خارجی (Copy to SD) :

با انتخاب این آیتم و لمس دکمه مربوط به آیکن Yes ، تمامی عکسهای حافظه داخلی بر روی حافظه خارجی (SD) کپی می شوند.

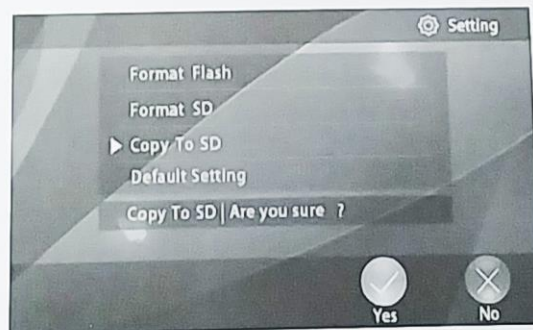

■ تنظیمات اولیه (Default Setting) :

با انتخاب این آیتم و لمس دکمه مربوط به آیکون Yes. تمامی تنظیمات ، به حالت اولیه کارخانه باز می گردند.

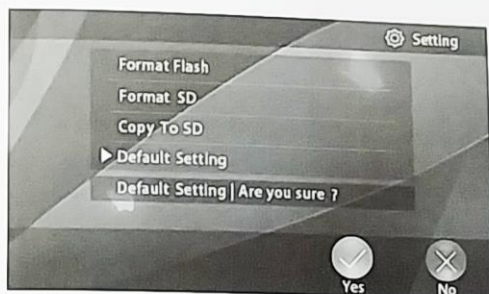

مشخصات فنی :

ردیف	اشکال	دلایل احتمالی
۱	سیستم کاملا از کار افتاده است.	برق ورودی قطع است. کلید ON/OFF در وضعیت OFF است.
۲	تصویر سیاه و سفید است.	کنترل رنگ تنظیم نیست.
۳	مانیتور خاموش و روشن می شود.	سیم های میان مانیتور و پنل اتصالی دارد.
۴	صدای رفت و برگشت برقرار است اما تصویری نداریم.	سیم شماره ۴ از پبل به مانیتور قطع است.

ولتاژ مورد نیاز	AC 100 V - 240 V 50/60 Hz
توان مصرفی	حداکثر ۴.۱ وات
صفحه نمایش	LCD رنگی ۴.۳ اینچ / رزولوشن بالا
صدای زنگ	۱۶ ملودی
دمای عملکرد	-10C ... +40C
حافظه تصویری	۱۰۰ عکس داخلی - ۱۰۰۰ عکس و ۱۰۰ فیلم ۱۵ ثانیه ای با صدا (SD کارت 4GB)
وزن	۷۰۰ گرم
ابعاد	mm (ضخامت) ۳۸ X (ارتفاع) ۱۳۰ X (طول) ۲۲۵